

priori
primero tu bebé

Mod. XG6459-T7W

Manual de Instrucciones



Esta imagen es ilustrativa, puede variar en estampado, color o accesorios.

SPEED 
RIDE

Triciclo 360°

Adecuado hasta 25 kg

Lea estas instrucciones cuidadosamente antes de utilizar el producto y consérvelo para futuras referencias.

Advertencias:

Debe ser usado bajo la supervisión de un adulto.

1. ¡Advertencia! Lea cuidadosamente el instructivo antes de usarlo y guárdelo para futuras referencias, la seguridad de su niño puede estar en riesgo si no sigue las instrucciones de este manual.
2. ¡Advertencia! Peso máximo del niño 25 kg.
3. ¡Advertencia! El triciclo es adecuado para niños de 18-36 meses (1.5-3 años).
4. ¡Advertencia! No es para uso de niños de más de 36 meses debido al diseño.
5. ¡Advertencia! No use en el tránsito.

Precaución:

1. Evite usar el triciclo cerca de puertas, escaleras o lugares irregulares, ya que puede provocar lesiones graves.
2. No use el triciclo cuesta abajo, en la carretera o en la calle.
3. No permita que un niño empuje el triciclo cuando haya un bebé dentro.
4. Por favor enseñe a su niño como debe usar el triciclo y no permita a los niños que lo usen por sí mismos.
5. Este triciclo debe ser ensamblado por un adulto y revisado antes de que lo use su niño.
6. No use el triciclo cerca del calentador o la estufa.
7. No use el triciclo en un mal ambiente, por ejemplo: lluvia o nieve.
8. El juguete debe usarse con precaución ya que se debe tener habilidad para evitar caídas o colisiones que puedan causar lesiones al usuario o terceros.

Mantenimiento:

Para evitar accidentes, por favor revise y dé mantenimiento al triciclo de manera regular.

1. Revise todas las partes del triciclo antes de usarlo.
2. Para prolongar el uso del triciclo, lubrique las partes giratorias regularmente.
3. No utilice ni almacene su triciclo en lugares con humedad, frío o lugares de alta temperatura durante mucho tiempo.
4. No sobrecargue el triciclo.

Características de función

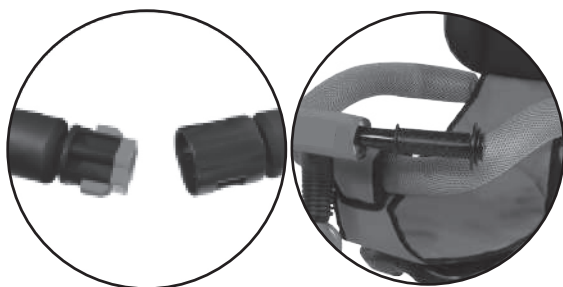

Abierto

Cerrado

El descansabrazos se puede abrir y cerrar para mayor comodidad



Descansapiés de fácil plegado, sencillo y cómodo de usar: primero jale y luego doble



Respaldo con soportes laterales

Piezas del triciclo:
Atención: presión de torque 15N*M

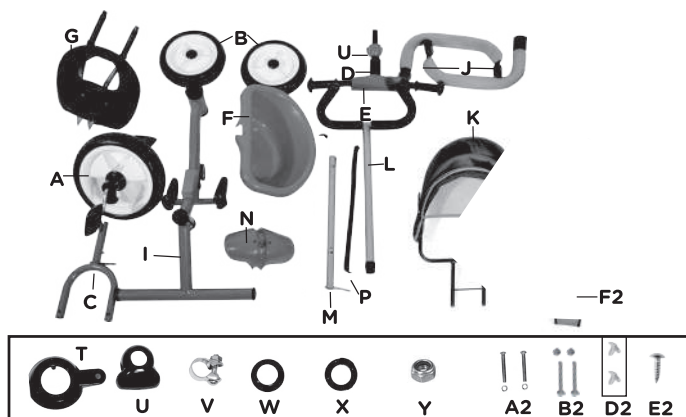

Armado

1. Coloque la parte **T** en el tubo de soporte de la horquilla delantera **C**, luego fije la parte **N** con la parte **T** en la horquilla delantera con los 2 tornillos **D2** (véase en la imagen).

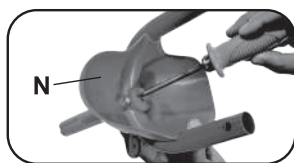
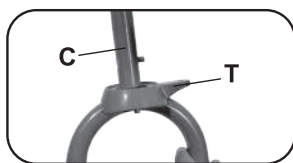

2. Fije la rueda **A** en la horquilla delantera **C** con tornillo y tuerca **A2** (véase en la imagen).

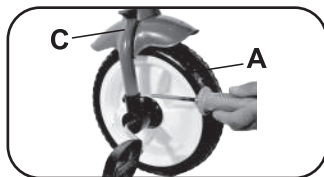

3. Presione el resorte del manubrio **M**, luego páselo a través de la parte inferior del marco (véase la imagen).

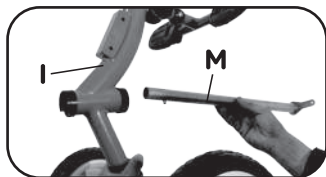

4. Ponga la parte **X** en el manubrio, presione la cabeza del resorte para ponerle el seguro, luego coloque la cubierta decorativa en el manubrio (véase la imagen).



5. 1) Montar las ruedas traseras: insertar el eje de la rueda trasera en el tubo trasero, luego presione las ruedas hasta que escuche sonido de clic.

2) Desmonte las ruedas traseras: presione el pasador de metal y las ruedas se soltarán (véase imagen).

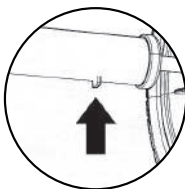
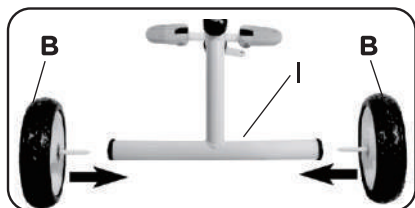

6. Inserte la parte de la rueda delantera en el tubo delantero, luego coloque la parte **V** e inserte la parte **D** y **U** en el tubo del manubrio, finalmente fije el manubrio y la horquilla delantera con llave (véase imagen).

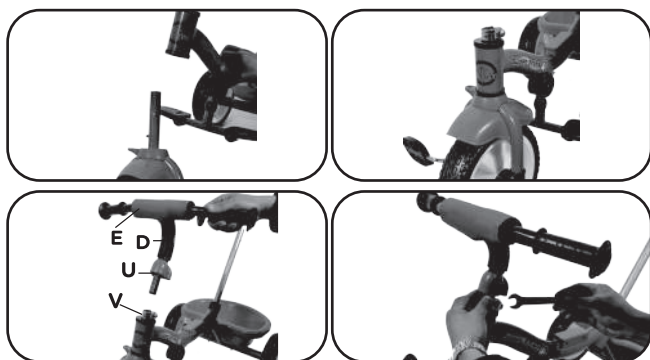

7. Coloque el asiento en la estructura del asiento, luego fíjelo con tornillos y tuercas **B2** (véase imagen).

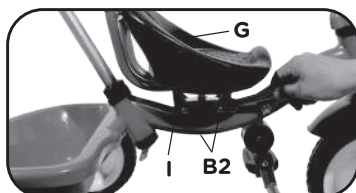

8. Inserte el descansabrazos **J** en el tubo del asiento **H** y coloque el tornillo de plástico; coloque la funda del asiento en el tubo del toldo, e inserte el tubo del toldo en el tornillo de plástico y ajústelo. Finalmente ajuste el velcro (véase imagen).

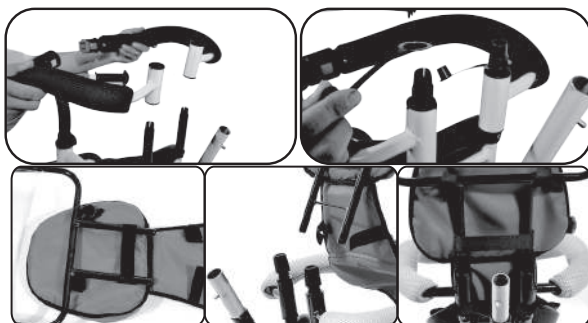

9. Inserte el extremo delantero del manubrio **P** en la conexión y el extremo trasero en la chapa de hierro, luego fije con tuerca **Y** (véase imagen).



10. Inserte la parte superior **L** en el tubo de dirección inferior **M**, tiene tres niveles ajustables (véase mejor).

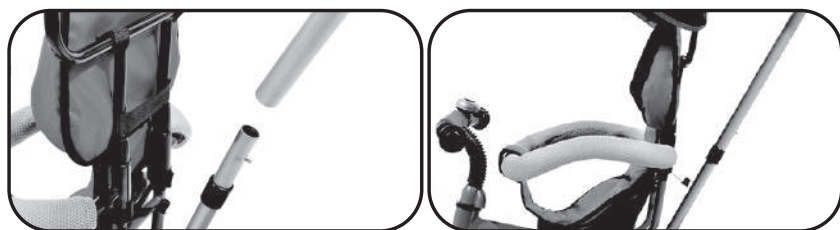

11. Fije la canastilla en la parte inferior del marco **I** y asegúrela con el desarmador (véase imagen).



Ahora todo el triciclo está bien, revise todas las partes antes de usarlo (véase imagen).

Para girar el asiento 360° grados:

- Con vista hacia al frente



Para girar el asiento, con una mano jale el botón que se encuentra debajo del asiento hacia abajo y con la otra mano gire el asiento 180° grados, para que quede con vista hacia atrás como se muestra en la imagen.

- Con vista hacia los padres



priori

primero tu bebé

Hecho en China
Importado por

DIMARK DE COLOMBIA S.A.

Autopista Medellín km 7
Parque Industrial Celta, Bodega 98-1
Funza, Cundinamarca - Colombia
PBX: (571) 8966611 info@dimarkdecol.com